

Forno Combinado Versia Pro 66 Litros com Grill e Forno a Vapor - 220V

# S66DQ-AS



Coleção Pro



Modelo:  
S66DQ-AS



Potência máxima:  
3000 W



Capacidade:  
66 L



Faixa de  
Temperatura:  
38 ~ 250 °C



Total d  
funções:

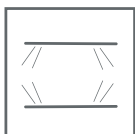

Total Funções  
Vapor: 3



Total Funções  
Grill: 11



Total de Receitas  
Automáticas: 68



Tanque de Água  
Automático: 1,3 LT

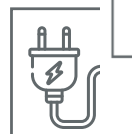

Voltagem:  
220 V



Função  
Air Fryer



Vidro Triplo



Ventilador de  
Convecção



Timer



Função Programar  
Antecipado



Descalcificação



Comando Semi  
Digital



Interior  
Esmaltado



Sonda Alimentar



Auto Limpeza  
a Vapor



Função  
Air Fryer



Garantia:  
3 Anos

**versia**<sup>®</sup>

# S66DQ-AS

## Características do Produto

Dados do Produto	
MODELO	S66DQ-AS
DIMENSÕES DO PRODUTO L x P x A	59,5 cm x 56,3 cm x 59,5 cm
DIMENSÕES DA CAIXA L x P x A	71 cm x 70 cm x 71 cm
PESO BRUTO	41 kg
PESO LÍQUIDO	37 kg
POTÊNCIA MÁXIMA	3.000 W
VOLTAGEM	220 V
FREQUÊNCIA	60 Hz
CAPACIDADE	66 L
FAIXA DE TEMPERATURA	38 ~ 250 °C
TOTAL DE FUNÇÕES	14
TOTAL DE FUNÇÕES VAPOR	3
TOTAL DE FUNÇÕES GRILL	11
TOTAL DE RECEITAS AUTOMÁTICAS	68
TANQUE DE ÁGUA AUTOMÁTICO	1,3 LT
TEMPORIZADOR	120 Minutos
FUNÇÃO AIR FRYER	Sim
DISPLAY LCD	Sim
VIDRO TRIPLO	Sim
VENTILADOR DE CONVECÇÃO	Sim
TIMER	Sim
FUNÇÃO PROGRAMAR ANTECIPADO	Sim
SONDA ALIMENTAR	Sim
DESCALCIFICAÇÃO	Sim
COMANDO SEMI DIGITAL	Sim
INTERIOR ESMALTADO	Sim
AUTO LIMPEZA A VAPOR	Sim
GARANTIA	3 Anos



Coleção Pro

## Dicas Versia

Forno Combinado Versia Pro 66 Litros com Grill e Forno a Vapor foi projetado para ser embutido e combinado com o Forno e Micro-ondas Combinado Versia Pro 31 Litros com Grill e Forno a Vapor para que sua cozinha tenha a performance e design ideal para o dia a dia. Surpreendente modelo esmaltado, possui 14 funções, 68 receitas automáticas e sonda alimentar e super pratico de limpar com a função auto limpeza a vapor.

**Redução de Acrilamida:** Reduzir a formação de acrilamida, tornando suas refeições ambientais mais saudáveis.

**Economia de Energia:** O forno a vapor geralmente requer menos energia do que os fornos convencionais, já que não é necessário pré-aquecimento e o aquecimento ocorre em temperaturas mais baixas.

**Versatilidade:** Os fornos a vapor geralmente oferecem opções de culinária variadas, permitindo que você cozinhe, asse, grelhe, cozinhe no vapor e até mesmo regenere alimentos com eficiência.

**versia**®

# S66DQ-AS

**Carnes Mais Tenras:** O vapor amacia as fibras musculares das carnes, tornando-as mais macias e suculentas. Isso é particularmente útil para cortes de carne mais duros.

**Conservação de Cor:** O forno a vapor mantém o cor natural dos alimentos, tornando os vegetais mais vibrantes e atraentes.

**Menos Necessidade de Gordura:** Como os alimentos não secam no forno a vapor, você geralmente precisa de menos óleo ou manteiga para evitar que os alimentos grude ou sequem. Isso torna as refeições mais saudáveis.

**Menos Necessidade de Gordura:** O vapor distribui o calor de maneira uniforme em todo o alimento, o que resulta em um cozimento uniforme. Você não terá partes queimadas ou secas em seus pratos.

**Menos Necessidade de Gordura:** A acrilamida é uma substância química formada quando certos alimentos são cozidos em altas temperaturas, como fritura e assar.

## Dimensões do Produto e Nicho de Instalação

Selecione um bom local para instalar seu micro-ondas onde seja plano e de fácil acesso. Evite lugares com fonte de calor constante, luz solar direta ou umidade. Abaixo imagem ilustrativa referente as dimensões do produto e nicho de instalação, referência de medidas em mm.

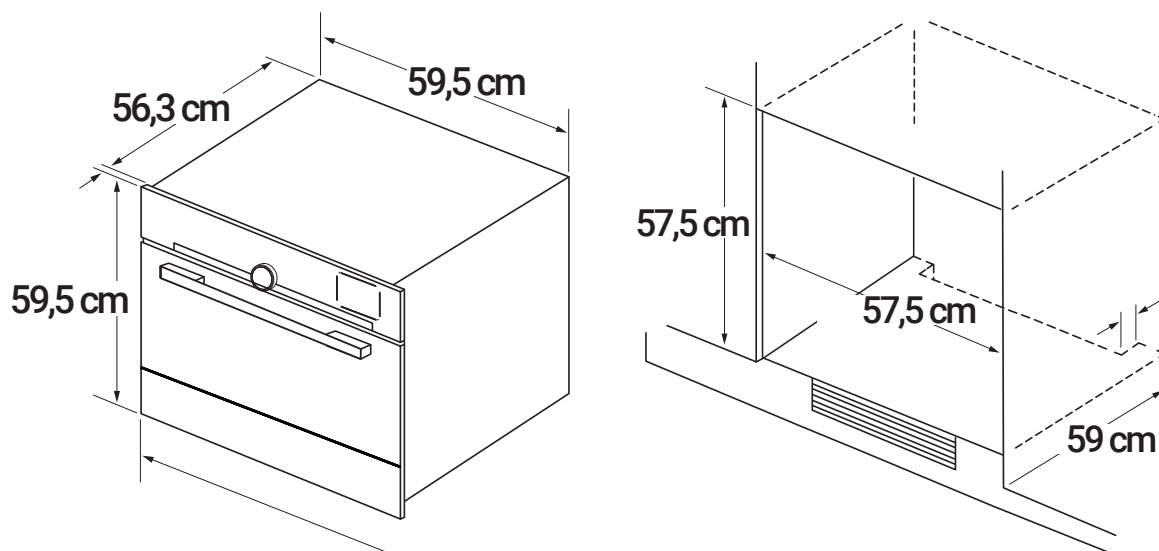

As figuras acima são um guia para propósitos de instalação, as dimensões do nicho podem variar ligeiramente. Mantenha espaço suficiente ao redor de seu micro-ondas para que o mesmo funcione com a máxima eficiência.

# S66DQ-AS

## Painel de controle

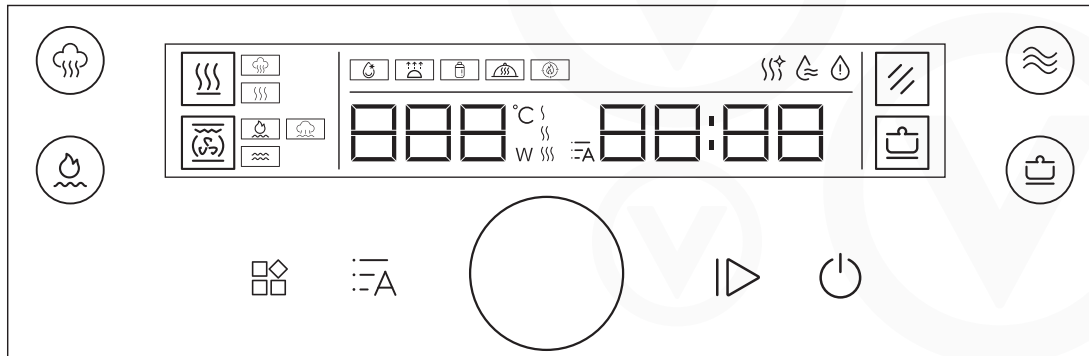













## Funções:

Botão de controle		Função
	<b>Alimentação</b>	Ligar, pressione-o por 3s para desligar
	<b>Pausa/Início</b>	Pressione para começar a cozinhar ou pausar, ou pressione-o por 5s para cancelar o cozimento.
	<b>Receitas</b>	Pressione-o para escolher as receitas pré definidas.  Acende.
	<b>Função auxiliar</b>	Pressioná-lo pode selecionar descongelar, fermentar, iogurte, manter quente, funções de aquecimento rápido, pressioná-lo por 5s pode ligar/ desligar a lâmpada.
	<b>Função de Vapor</b>	Botão de função de vapor, o indicador  no visor acenderá, pressione-o para selecionar modos de vapor.
	<b>Função de grelha</b>	Botão de função de grelha, o indicador  no visor acenderá, pressione-o para selecionar os modos de grelha.
	<b>Microondas</b>	Botão de função de microondas, o indicador  no visor acenderá, pressione-o para selecionar os modos de microondas.
	<b>Ensopado</b>	Botão de função de ensopado, o indicador  no visor acenderá, pressione-o para selecionar o modo ensopado.
	<b>Botão</b>	Pressione-o para confirmar. Gire-o para ajustar o tempo/ temperatura ou selecionar o código do menu/ funções auxiliares.
	<b>Indicador de limpeza a vapor</b>	Pressione o botão de função de vapor por 3s, entrará no modo de limpeza a vapor, o indicador  no visor acenderá.

# S66DQ-AS

## Visor de LED

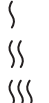
Botão de controle		Função
	Indicador de secagem	Pressione o botão de função de grelha por 3s, entrará no modo de secagem, o indicador  no visor acenderá. Após a limpeza a vapor, poderá usar esta função para secar a cavidade.
	Indicador de falta de água	Quando a água não for o bastante, este indicador iluminar-se-á para lembrar de adicionar a água no depósito de água.
	Modo de vapor - Vapor	Este indicador acenderá ao escolher este modo de vapor.
	Modo de vapor - Vapor + Microondas	Este indicador acenderá ao escolher este modo de vapor.
	Modo de grelha - Grelha	Este indicador acenderá ao escolher este modo de grelha.
	Modo de grelha - Grelha + Vapor	Este indicador acenderá ao escolher este modo de grelha.
	Modo de grelha - Grelha + Microondas	Este indicador acenderá ao escolher este modo de grelha.
	Função auxiliar - Descongelamento	Este indicador acenderá ao escolher o modo descongelamento.
	Função auxiliar - Fermentar	Este indicador acenderá ao escolher o modo fermentar.
	Função auxiliar - Iogurte	Este indicador acenderá ao escolher o modo iogurte.
	Função auxiliar - Manter aquecido	Este indicador acenderá ao escolher o modo manter aquecido.
	Função auxiliar - Aquecimento rápido	Este indicador acenderá ao escolher o modo aquecimento rápido.
	Indicador de volume de vapor	Mostrará diferentes volumes de vapor sob diferentes modos de cozimento que usam vapor.

# versia<sup>®</sup>

atendimento@versia.com.br

www.versia.com.br

 /versiaoficial

 versia\_oficial

 versia

Manual

