

Forno e Micro-ondas Combinado Versia Pro 31 Litros com Grill e Forno a Vapor - 220V

YF01S



Modelo:
YF01S



Potência máxima:
2.800 W



Capacidade:
31 L



Faixa de
Temperatura:
38 ~ 230 °C



Total de
funções: 11

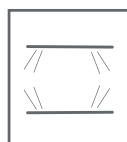

Total Funções
Vapor: 3



Total Funções
Grill: 3



Total de Receitas
Automáticas: 56

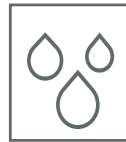

Tanque de Água
Automático: 1,3 LT



Prateleiras da
Grelha: 3



Vidro Triplo



Ventilador de
Convecção



Timer



Comando Semi
Digital



Prato de Vidro
Clear



Auto Limpeza
a Vapor

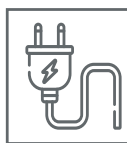

Voltagem:
220 V



Garantia:
3 Anos

versia[®]

Coleção Pro

YF01S

Características do Produto

Dados do Produto	
MODELO	YF01S
DIMENSÕES DO PRODUTO L x P x A	59,5 cm x 55 cm x 45,5 cm
DIMENSÕES DA CAIXA L x P x A	69 cm x 68 cm x 60 cm
PESO BRUTO	37 kg
PESO LÍQUIDO	32 kg
POTÊNCIA MÁXIMA	2800 W
VOLTAGEM	220 V
FREQUÊNCIA	60 Hz
CAPACIDADE	31 L
FAIXA DE TEMPERATURA	38 ~ 230 °C
TOTAL DE FUNÇÕES	11
TOTAL DE FUNÇÕES VAPOR	3
TOTAL DE FUNÇÕES GRILL	3
TOTAL DE RECEITAS AUTOMÁTICAS	56
TANQUE DE ÁGUA AUTOMÁTICO	1,3 LT
PRATELEIRAS DA GRELHA	3
TEMPORIZADOR	120 Minutos
DISPLAY LCD	Sim
VIDRO TRIPLO	Sim
VENTILADOR DE CONVECÇÃO	Sim
TIMER	Sim
PRATO DE VIDRO CLEAN	Sim
COMANDO SEMI DIGITAL	Sim
AUTO LIMPEZA A VAPOR	Sim
GARANTIA	3 Anos



Coleção Pro

Dicas Versia

Forno e Micro-ondas Combinado Versia Pro 31 Litros com Grill e Forno a Vapor foi projetado para ser embutido e combinado com o Forno Combinado Versia Pro 66 Litros com Grill e Forno a Vapor para que sua cozinha tenha a performance e design ideal para o dia a dia. Surpreendente modelo com 11 funções, 56 receitas automáticas, Grill e super prático de limpar com a função auto limpeza a vapor.

Carnes Mais Tenras: O vapor amacia as fibras musculares das carnes, tornando-as mais macias e suculentas. Isso é particularmente útil para cortes de carne mais duros.

Conservação de Cor: O forno a vapor mantém o cor natural dos alimentos, tornando os vegetais mais vibrantes e atraentes.

Menos Necessidade de Gordura: Como os alimentos não secam no forno a vapor, você geralmente precisa de menos óleo ou manteiga para evitar que os alimentos grude ou sequem. Isso torna as refeições mais saudáveis.

versia®

YF01S

Menos Necessidade de Gordura: O vapor distribui o calor de maneira uniforme em todo o alimento, o que resulta em um cozimento uniforme. Você não terá partes queimadas ou secas em seus pratos.

Menos Necessidade de Gordura: A acrilamida é uma substância química formada quando certos alimentos são cozidos em altas temperaturas, como fritura e assar.

Dimensões do Produto e Nicho de Instalação

Selecione um bom local para instalar seu forno combinado onde seja plano e de fácil acesso. Evite lugares com fonte de calor constante, luz solar direta ou umidade.

Abaixo imagem ilustrativa referente as dimensões do produto e nicho de instalação, referência de medidas em cm.

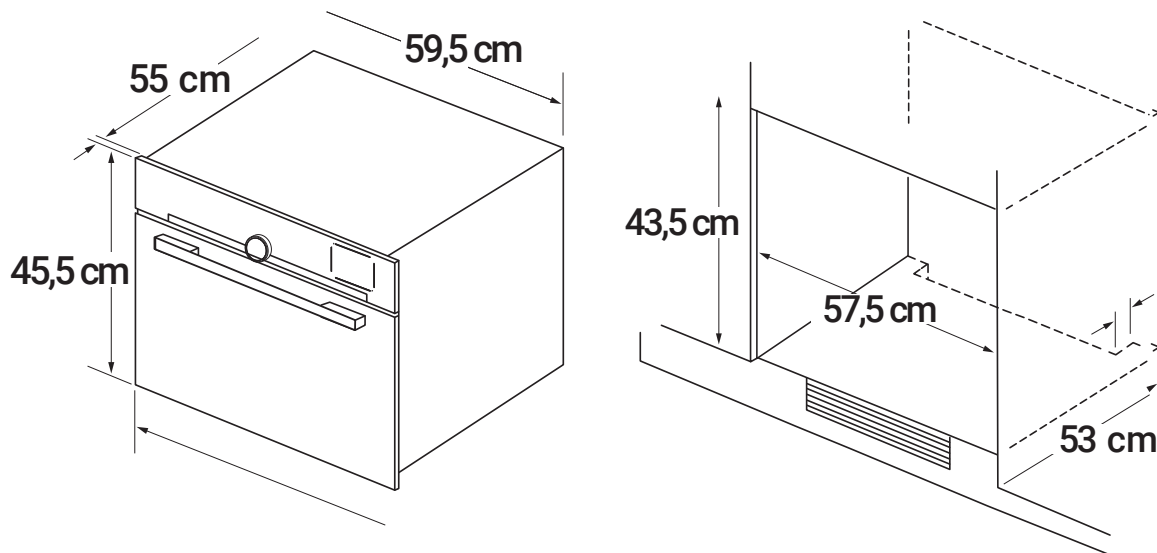

As figuras acima são um guia para propósitos de instalação, as dimensões do nicho podem variar ligeiramente. Mantenha espaço suficiente ao redor de seu forno combinado para que o mesmo funcione com a máxima eficiência.

YF01S

Painel de controle

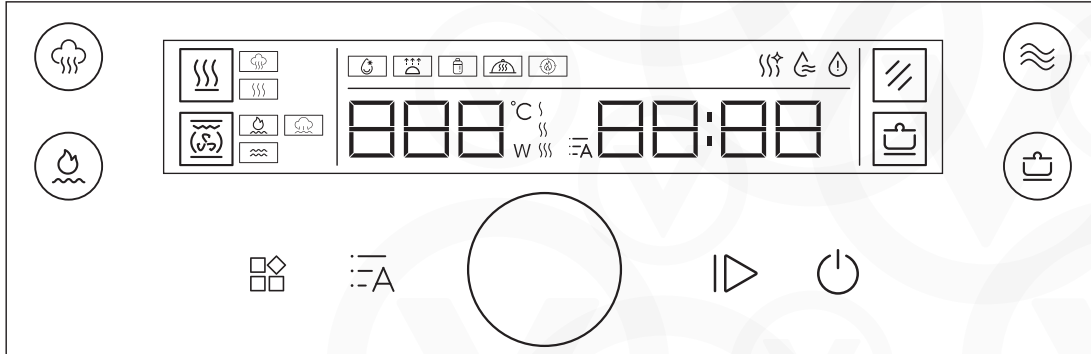















Botões de controle

Botão de controle		Função
	Alimentação	Ligar, pressione-o por 3s para desligar
	Pausa/Início	Pressione para começar a cozinhar ou pausar, ou pressione-o por 5s para cancelar o cozimento.
	Receitas	Pressione-o para escolher as receitas pré definidas. Acende.
	Função auxiliar	Pressioná-lo pode selecionar descongelar, fermentar, iogurte, manter quente, funções de aquecimento rápido, pressioná-lo por 5S pode ligar/ desligar a lâmpada.
	Função de Vapor	Botão de função de vapor, o indicador no visor acenderá, pressione-o para selecionar modos de vapor.
	Função de grelha	Botão de função de grelha, o indicador no visor acenderá, pressione-o para selecionar os modos de grelha.
	Microondas	Botão de função de microondas, o indicador no visor acenderá, pressione-o para selecionar os modos de microondas.
	Ensopado	Botão de função de ensopado, o indicador no visor acenderá, pressione-o para selecionar o modo ensopado.
	Botão	Pressione-o para confirmar. Gire-o para ajustar o tempo/ temperatura ou selecionar o código do menu/ funções auxiliares.
	Indicador de limpeza a vapor	Pressione o botão de função de vapor por 3s, entrará no modo de limpeza a vapor, o indicador no visor acenderá.

YF01S

Visor de LED

Botão de controle		Função
	Indicador de secagem	Pressione o botão de função de grelha por 3s, entrará no modo de secagem, o indicador  no visor acenderá. Após a limpeza a vapor, poderá usar esta função para secar a cavidade.
	Indicador de falta de água	Quando a água não for o bastante, este indicador iluminar-se-á para lembrar de adicionar a água no depósito de água.
	Modo de vapor - Vapor	Este indicador acenderá ao escolher este modo de vapor.
	Modo de vapor - Vapor + Microondas	Este indicador acenderá ao escolher este modo de vapor.
	Modo de grelha - Grelha	Este indicador acenderá ao escolher este modo de grelha.
	Modo de grelha - Grelha + Vapor	Este indicador acenderá ao escolher este modo de grelha.
	Modo de grelha - Grelha + Microondas	Este indicador acenderá ao escolher este modo de grelha.
	Função auxiliar - Descongelamento	Este indicador acenderá ao escolher o modo descongelamento.
	Função auxiliar - Fermentar	Este indicador acenderá ao escolher o modo fermentar.
	Função auxiliar - Iogurte	Este indicador acenderá ao escolher o modo iogurte.
	Função auxiliar - Manter aquecido	Este indicador acenderá ao escolher o modo manter aquecido.
	Função auxiliar - Aquecimento rápido	Este indicador acenderá ao escolher o modo aquecimento rápido.
	Indicador de volume de vapor	Mostrará diferentes volumes de vapor sob diferentes modos de cozimento que usam vapor.

versia[®]

atendimento@versia.com.br

www.versia.com.br

 /versiaoficial

 versia_oficial

 versia

Manual

